

НОМЕНКЛАТУРА

Артикул	Тип	Струм	Тип клем	Підключення	Типорозмір запобіжника
432.24.60.23	Монтаж на шинну систему	400 А	З'єднувальний гвинт М10	Нижнє / верхнє підключення	NH-2
432.14.20.23	Монтаж на панель	400 А	З'єднувальний гвинт М10	Нижнє / верхнє підключення	NH-2

Для монтажу на DIN-рейку: див. монтаж на панель + комплект для швидкого монтажу на DIN-рейку (арт. 432.08.031)

Монтаж на шинну систему







Монтаж на панель



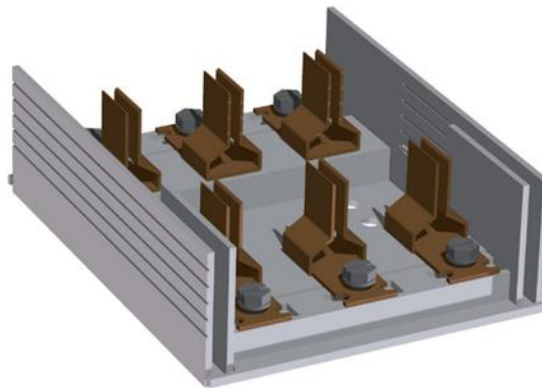

VECTOR VS

КЛЕМИ



Тип клеми	Момент затягування (Н·м)	Переріз кабелю (мм ²)			
		 rm 240	 re 240	 sm -	 se -
Гвинт M10	35				

АКСЕСУАРИ

Виріб	Опис	Переріз кабелю (мм ²)		Артикул
		 rm	 sm	

Аксесуари для монтажу як на шинну систему, так і на панель



Призматична клема	120 – 240	120 – 240	432.08.027
-------------------	-----------	-----------	------------



Подвійна призматична клема	50 – 150 120 – 240	50 – 150 120 – 240	432.08.023
----------------------------	-----------------------	-----------------------	------------



З'єднувальна клема	2 x 70 x 100	2 x 70 x 100	432.08.022
--------------------	--------------	--------------	------------

АКСЕСУАРИ

Виріб	Опис	Артикул
Аксесуари для монтажу як на шинну систему, так і на панель		
	Блокування кришки для запобіжника	432.08.003
	Мікроперемикач положення "відкрито / закрито"	432.08.004
	Одинарна рамка 290 x 330 мм	432.08.010
	Кришка для з'єднувального простору	432.08.017
	Затискач для маркування, 30 x 10 мм	432.08.018
	Перехідна пластина з 60 мм на 100 мм для шинного монтажу	432.01.027
Спеціальні аксесуари для монтажу на панель		
	Комплект для швидкого монтажу на DIN-рейку з міжосьовою відстанню рейок 125 мм або 150 мм	432.08.031

РОЗМІРИ

Монтаж на шинну систему

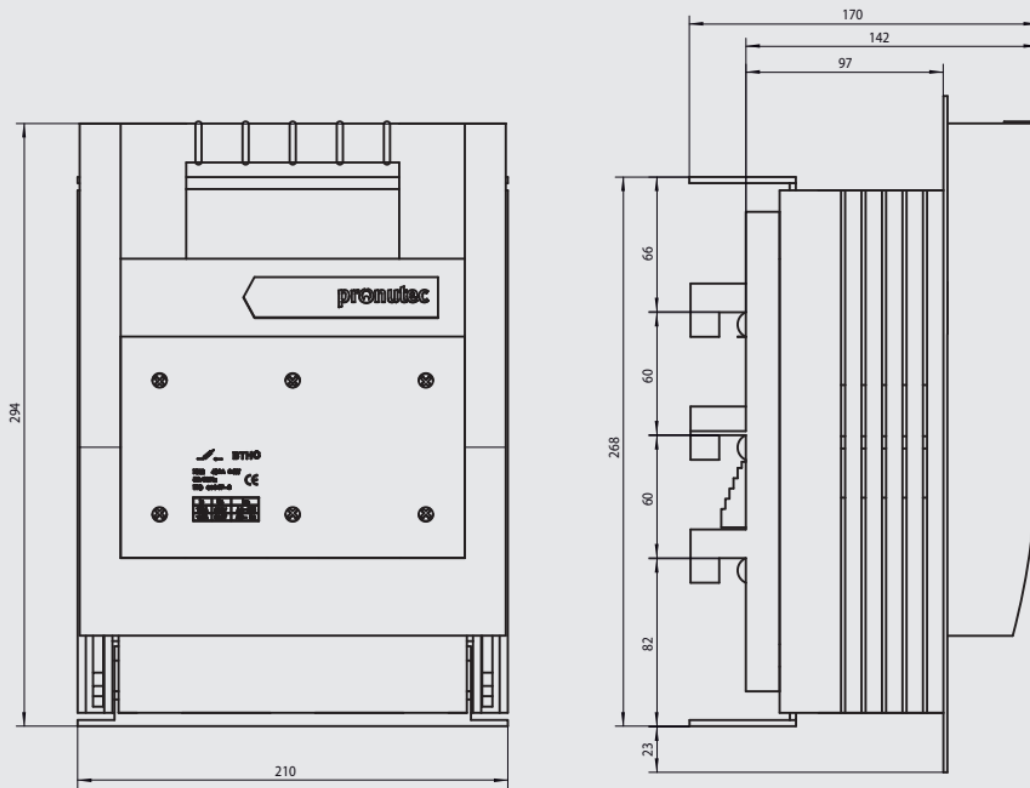

Монтаж на панель

