

Вперше примін.

Добіток №

Підпис і дата

Інв. № дубл.

Взам. інв. №

Підпис і дата

Інв. № оригін.

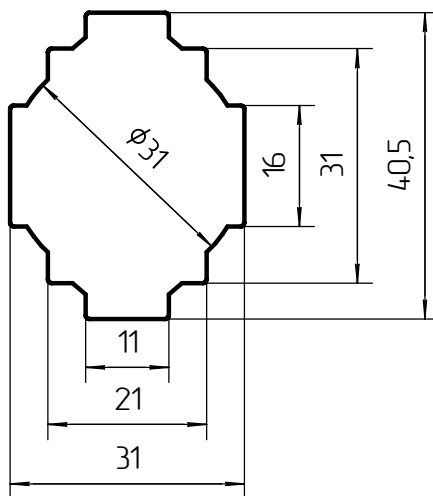
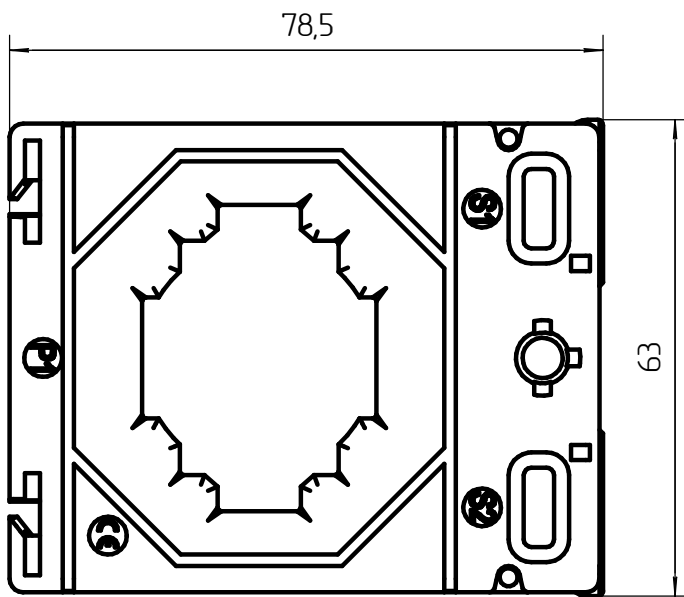
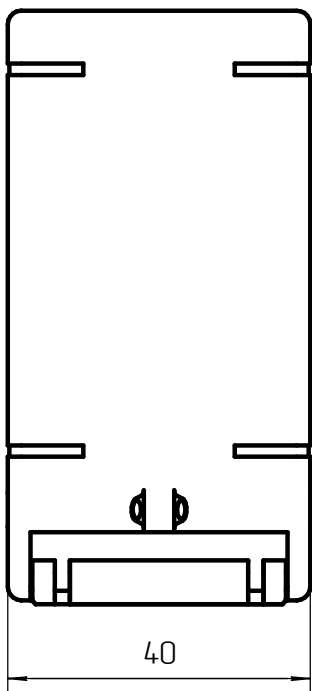
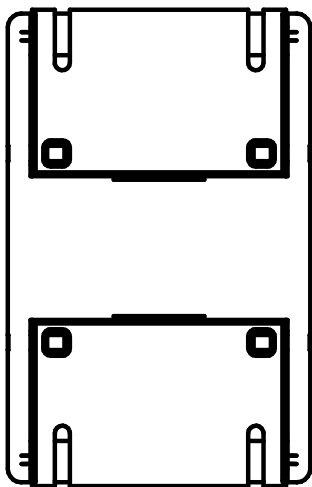

Зм.	Арк.	№ докум.	Підпис	Дата
Розроб.				
Перев.				
Нач. КБ				
Н.контр.				
Затв.				

VCTC640

Літера	Маса	Маштаб
Арк.	Аркушів	1